

**CÔNG TY CỔ PHẦN
DAP SỐ 2 - VINACHEM**

**CỘNG HOÀ XÃ HỘI CHỦ NGHĨA VIỆT NAM
Độc lập - Tự do - Hạnh phúc**

Số: *1970* /DAP2-VT
V/v báo giá cạnh tranh
cung cấp tấm tôn lốc

Lào Cai, ngày *02 tháng 11* năm 2021

Kính gửi:

Công ty Cổ phần DAP số 2 –Vinachem xin gửi tới quý Công ty lời chào trân trọng và cảm ơn sự hợp tác của quý Công ty.

Công ty chúng tôi có nhu cầu mua vật tư như sau.

1. Chỉ tiêu kỹ thuật:

TT	Tên vật tư	Thông số	Đơn vị	S.lg	Ghi chú
1	Tấm tôn lốc thành bồn SUS316	D=3000mm, 1500x1000x8mm (02 tấm)	Kg	188,4	
2	Dây nước chèn trực bơm 21VP301	Theo mẫu	Cái	2	
3	Bộ bánh răng, bánh vít trực vít cơ cấu van trạm nhiễm	Chế tạo theo mẫu, bộ gồm 4 chi tiết gồm: 01 cặp bánh vít trực vít (Bánh vít kích thước đường kính ngoài 320mm, trục vít 60mm) và 01 cặp bánh răng kích thước đường kính ngoài 100mm và 35mm	Bộ	4	
4	Bộ bánh vít trực vít cơ cấu van đầu hút bồn 21V501	Chế tạo theo mẫu, bộ gồm 2 chi tiết (Bánh vít đường kính ngoài 350mm trục vít đường kính ngoài 65mm).	Bộ	2	

2. Nội dung và yêu cầu báo giá:

2.1.Thư báo giá bao gồm những nội dung sau:

- Thời gian cung cấp hàng: Nhà cung cấp báo thời gian cấp hàng sớm nhất có thể giao hàng.

- Hàng mới 100%

- Thời hạn của báo giá: 30 ngày kể từ ngày báo giá.

- Địa điểm giao hàng: Tại kho Công ty Cổ phần DAP số 2 –Vinachem.

- Thời gian bảo hành : Bảo hành 6 tháng đối với các mục 1,2,3,4 từ khi giao hàng.



- Thời gian thanh toán: Thanh toán 95% giá trị hợp đồng trong vòng 45 ngày kể từ ngày hai bên ký biên nghiệm thu bàn giao. 5% còn lại thanh toán trong vòng 10 ngày kể từ ngày hết hiệu lực bảo hành.

- Nhà cung cấp ghi rõ chủng loại vật tư cung cấp (nhãn mác, xuất xứ,...), giấy tờ kèm theo hàng hoá (nếu có)

- Phương thức lựa chọn đơn vị cung cấp: Lựa chọn nhà cung cấp chào đủ danh mục hàng hoá trên có tổng giá trị thấp nhất và đáp ứng đầy đủ các tiêu chí trên.

2.2. Hình thức và thời gian gửi thư báo giá:

- Đề nghị quý Công ty gửi thư báo giá bằng phong bì kín có niêm phong và gửi trực tiếp hoặc qua đường chuyển phát cho Công ty chúng tôi theo địa chỉ: Phòng Vật tư, Công ty Cổ phần DAP số 2 - Vinachem – KCN Tầng Loong, thị trấn Tầng Loong, huyện Bảo Thắng, tỉnh Lào Cai, bên ngoài bì thư ghi rõ: “ Báo giá cạnh tranh cung cấp tấm tôn lốc”. Hoặc gửi vào địa chỉ Email: vanthu.dap2@gmail.com ghi rõ Báo giá cạnh tranh cung cấp tấm tôn lốc – nơi nhận Phòng Vật tư.

- Thời gian nhận báo giá chậm nhất là 14h00 ngày 08 tháng 11 năm 2021. Các báo giá đến sau thời điểm trên sẽ được trả lại nguyên trạng.

2.3. Thời gian mở thư báo giá: Công ty sẽ mở thư báo giá công khai tại văn phòng Công ty cổ phần DAP số 2 - Vinachem vào hồi 14h30 ngày 08 tháng 11 năm 2021. Khách hàng tham gia báo giá có thể tham dự buổi mở thư báo giá.

Rất mong sự quan tâm hợp tác của Quý Công ty.

Nơi nhận:

- Như trên;
- Lưu VT.



Mục 24 - VT Quý III, Mục 19 ĐN 507

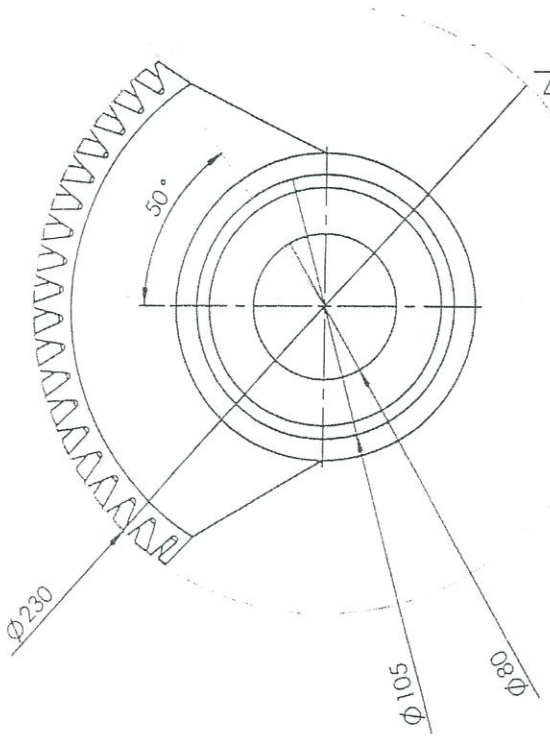

Bánh răng số 1

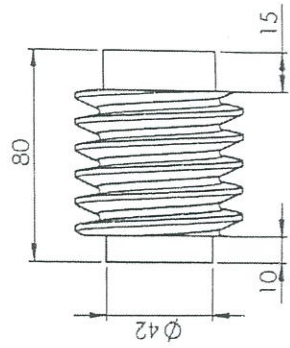

Bánh răng số 2

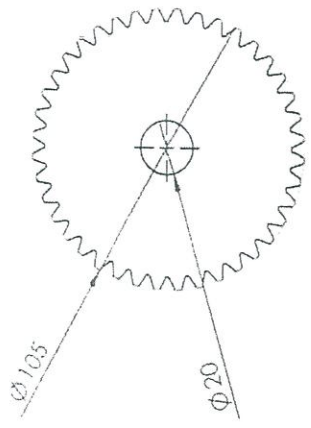
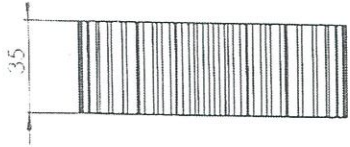

Bánh răng số 3

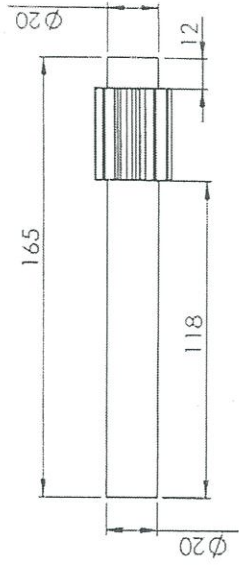
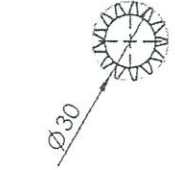

Bánh răng số 4

S.d	S.lg	S.tl	Ký	Ngày	Bộ bánh răng trợ lực tay van (trục vít, bánh vít)	
Vẽ	Ch. Thượng	Ng. T. Vinh			14P203, 14P201, 21.4	
PKTCD	K. tra	Ng. V. Hải			S.lg	K. lượng
PTGD	Ng. Q. Hưng				Công ty cổ phần DAP số 2 - Vinachem FKUCD	
					Kịch thước tham khảo	
					Vật liệu: SCM420	

111 # 05 1 7 0 0

Mục 20 - DN 507

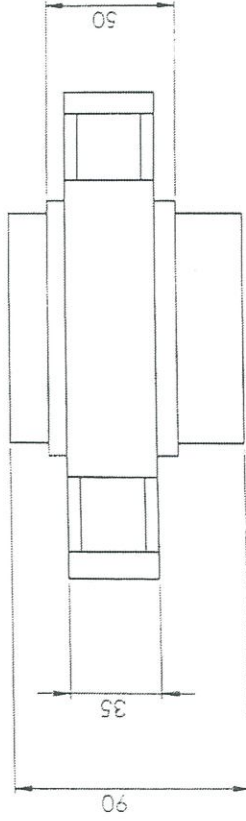
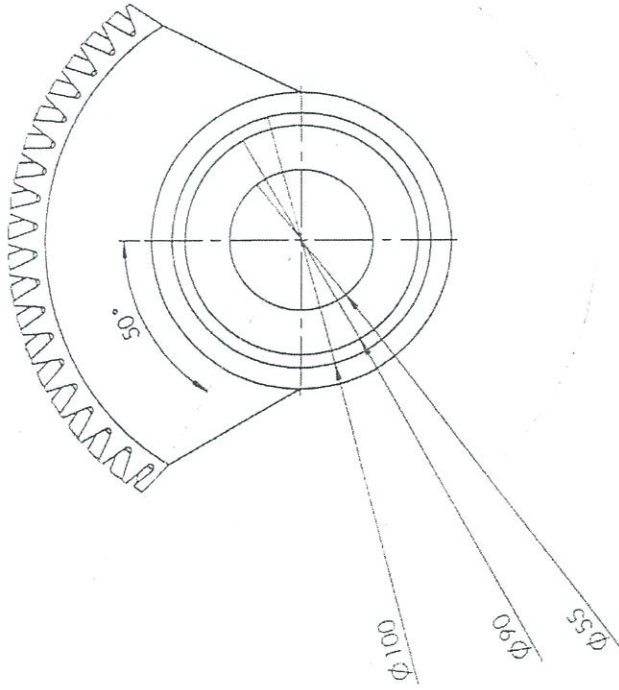

Bánh răng số 1

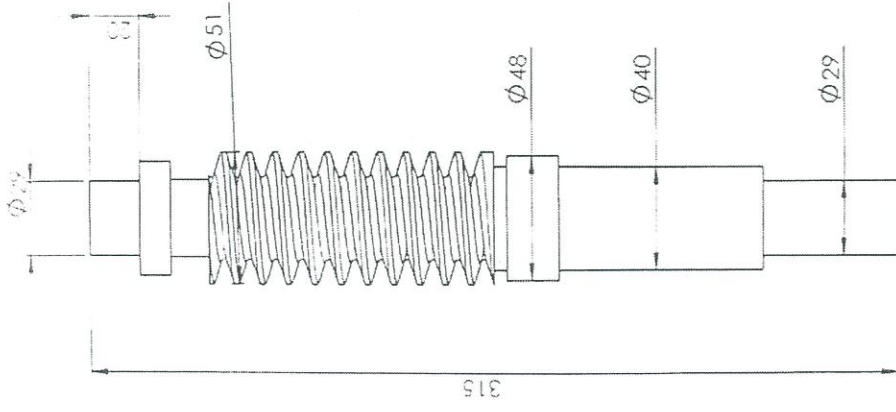

Bánh răng số 2

S.d		S.lg	S.t.l	Ký	Ngày	Bộ bánh răng trợ lực tay van 21V501 (trục vít, bánh vít)		
Vẽ		Ch. Thương	Ng. T. Vinh					
K. tra		Ng. V. Hải						
PKTCD		Ng. Q. Hưng						
PTGD						Kích thước tham khảo		
						Vật liệu SCM 420		
						S.lg	K. lượng	T.l.lệ
						Công ty cổ phần DAP số 2 - Vinachem PKTCD		